

Madame, Monsieur

Nous vous remercions d'avoir choisi ce radiateur Acova. Elaboré avec le plus grand soin selon notre charte qualité, nous vous en souhaitons une entière satisfaction.

Pour profiter pleinement de toutes ses possibilités, nous vous invitons à lire attentivement cette notice et à la conserver à proximité de votre appareil. Pour des informations plus précises sur la régulation électronique, reportez-vous directement aux pages 4 à 6.

Merci de votre confiance.

**IMPORTANT :** Cet appareil ne doit jamais être installé avec son boîtier en position haute. Le boîtier ne doit pas reposer sur le sol. Prévoyez tout simplement des cales lors de l'installation.

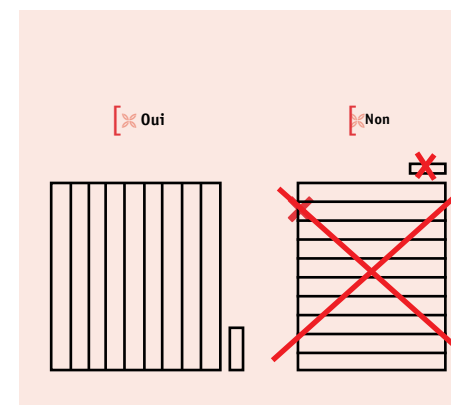

**Attention :** votre appareil est muni d'une régulation électronique intégrée, nous dégageons toute responsabilité en cas d'utilisation avec des centrales de commande par coupure de tension d'alimentation (consulter la notice de votre centrale)

## Emplacement et raccordement du radiateur

### Emplacement :

Pour profiter pleinement de votre appareil et pour votre plus grand confort, nous vous recommandons :

- de réaliser l'installation si possible à proximité des emplacements à fortes déperditions (fenêtres, portes...)
- de disposer tout objet (meubles, fauteuils) au minimum à 50 cm environ de la face avant de l'appareil pour favoriser la circulation de l'air.
- de positionner le bas du boîtier au minimum à 10 cm du sol.
- L'appareil de chauffage ne doit pas être placé juste en dessous d'une prise de courant

### Raccordement :

Les caractéristiques techniques de votre radiateur Acova sont indiquées sur son étiquette signalétique située en bas de l'appareil, côté boîtier de commande (voir couverture schéma n°1)

Merci d'en prendre note préalablement à toute demande d'intervention SAV.

Le raccordement au réseau électrique doit être effectué en respectant :

- la tension indiquée sur cette étiquette
- les couleurs conventionnelles

Appareil fil pilote classe II pour raccordement à une centrale de programmation (facultatif) : **Marron** : phase, **Bleu** ou **gris** : neutre, **Noir** : fil pilote.

Si le câble d'alimentation est endommagé, il doit être remplacé par le fabricant, son service après vente ou une personne de qualification similaire afin d'éviter un danger.

Le câble souple monté d'origine est destiné à être relié au réseau par l'intermédiaire d'une boîte de connexion qui devra être placée derrière l'appareil, sans interposition d'une fiche prise de courant.

Dans une cuisine ou une salle de bains, la boîte de connexion sera placée au moins à 25 cm du sol.

## Règles particulières d'installation concernant les salles d'eau

INSTRUCTIONS POUR LA FRANCE (EN APPLICATION DE LA NORME NFC 15.100)

Au delà des règles prescrites dans cette notice, l'installation doit être conforme à la norme NFC 15.100. et aux règles de l'art.

Cet appareil est de classe II. Il est protégé contre les projections d'eau et peut être installé dans les volumes 2 et 3, sous réserve que les organes de régulation électrique ne puissent être touchés par une personne utilisant la baignoire ou la douche. Il ne doit pas être raccordé à une borne de terre.

Il est rappelé qu'un dispositif de coupure omnipolaire conformément à la norme NFC 15.100 est obligatoire. La distance de séparation des contacts doit être d'au moins 3mm. Dans une salle de bain ou de douche, veillez à protéger la ligne électrique par un dispositif différentiel haute sensibilité 30 mA.

### Instructions pour les autres pays

L'installation doit être conforme aux normes en vigueur et aux règles de l'art du pays dans lequel il est mis en œuvre.

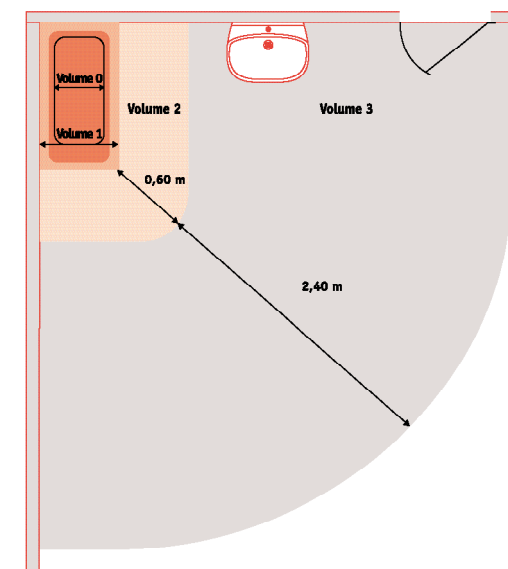
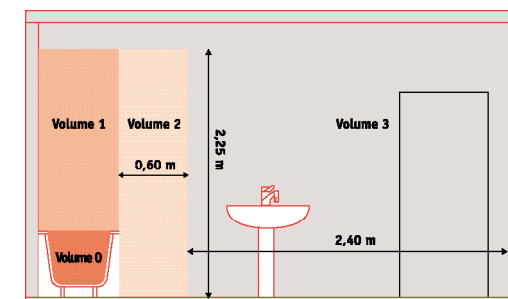

**Fonctionnement de la régulation électronique.**

- 1 Sélecteur de mode
  - 2 Molette de réglage de la température
  - 3 Voyant indicateur d'état
  - 4 Capot de protection verrouillage (\*)
  - 5 Vis de verrouillage du capot (\*)
  - 6 Ouïes d'aération
  - 7 Repère de perçage
- \* suivant modèle.

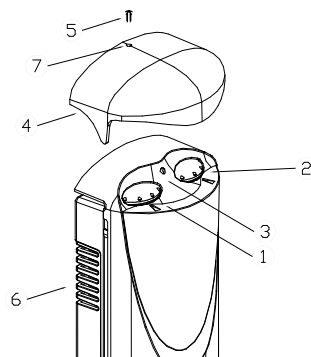

**Choix du mode de fonctionnement.**

Tournez le sélecteur 1 vers l'un des 5 modes de fonctionnement possibles.

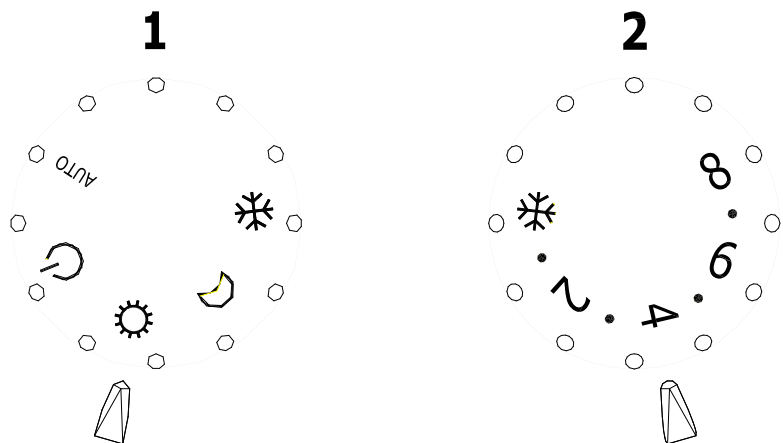

Auto	Fil pilote
	Arrêt
	Confort
	Eco
	Hors gel



**Position Arrêt**

Le radiateur ne chauffe pas. Le voyant indicateur d'état 3 est éteint.



**Position Confort**

C'est le mode de fonctionnement normal de votre radiateur. Vous pouvez choisir le niveau de température de la pièce grâce au bouton de réglage 2 .

Réglage de la température:

- 1 Tournez le bouton de réglage 2 en position 8 afin de mettre en chauffe votre radiateur. Le voyant d'état 3 s'allume en rouge.
- 2 Lorsque la température ambiante souhaitée est obtenue, tournez le bouton 2 vers la gauche jusqu'au moment où le voyant d'état devient vert.

3 Après quelques heures de fonctionnement, vous pouvez affiner le réglage de la température. En tournant vers la droite (dans le sens des aiguilles d'une montre) pour augmenter ou vers la gauche pour réduire. Vous obtiendrez ainsi le confort idéal.



**Position Eco**

C'est la position "Economique" destinée à la nuit, le réglage de température choisi en position confort est abaissé automatiquement d'environ 3.5°C .



**Position Hors gel**







Votre radiateur est réglé pour garantir une température minimum de 7°C dans votre pièce, cela vous permet d'éviter tout risque de gel.

Auto

**Position Fil pilote**

Si vous avez relié le fil noir à une centrale de programmation, vous pouvez régler suivant le tableau ci-après:

ORDRES DE FONCTIONNEMENT

Ordres reçus	Signaux	Mode obtenu	Résultats obtenus
Absence de courant		confort	La température obtenue est celle qui est réglée sur le thermostat
En alternance Absence de courant : 4'57" Phase 230 V : 3"		confort - 1°C	La température obtenue est celle qui est réglée sur le thermostat - 1°C
En alternance Absence de courant : 4'53" Phase 230 V : 7"		confort - 2°C	La température obtenue est celle qui est réglée sur le thermostat - 2°C
Alternance complète 230 V		Eco	Température économique, abaissement d'environ -3.5°C
Demi alternance négative - 115 V		Hors gel	Température hors gel d'environ 7° C Peut être utilisé pour le délestage
Demi alternance positive + 115 V		Arrêt	Arrêt instantané de l'appareil

NOTA : vous pouvez utiliser l'ordre « Hors Gel » du thermostat électronique équipant votre appareil Acova pour effectuer le délestage (option possible avec certaines centrales de programmation). Lorsque l'on utilise la fonction programmation, il est indispensable, pour obtenir un confort optimum, de posséder des appareils de même technologie.

ATTENTION : si le fil pilote n'est pas raccordé, la sécurité impose de l'isoler. Il ne doit en aucun cas être raccordé à la terre.

Voyant d'indicateur d'état

-Voyant éteint: votre appareil est en position arrêt.

-Voyant allumé vert: le radiateur est en service, la température désirée est atteinte.

-Voyant allumé rouge: le radiateur est en service, la température désirée n'est pas atteinte.

-Voyant clignotant rouge: signale un défaut sur votre appareil.

Capot de protection (fourni suivant modèles)

Votre radiateur est équipé d'un capot transparent amovible **4** qui protège les commandes.

Verrouillage du capot (vis fournie suivant modèles)

Certaines utilisations particulières nécessitent de pouvoir interdire la modification des réglages. Le verrouillage du capot est possible grâce à la vis **5** fournie.

Pour cela, vous devez d'abord percer un trou de diamètre 3 millimètres, en vous aidant du repère **7**, dans le capot transparent.

Replacer ensuite le capot sur votre boîtier, en prenant soin de le positionner correctement, vissez la vis en appuyant afin de percer l'opercule prévu dans le boîtier, arrêtez de visser dès que la tête de la vis est en contact avec le capot.

Ouies d'aération

Attention: pour un fonctionnement normal, il est indispensable de veiller à ce que les ouies d'aération **6** du boîtier de commande ne soient jamais obturées (par accumulation de poussière).

## Pour connaître et profiter au mieux de votre radiateur Acova

Cet appareil électrique à fluide hydractif est livré prêt à l'emploi. Il est bouchonné et rempli en usine d'une huile minérale thermique haute performance. **Ce fluide, spécialement élaboré pour cet usage, est inaltérable et ne nécessite aucun entretien particulier.**

Cet appareil de chauffage est rempli d'une quantité précise d'huile. Les réparations nécessitant l'ouverture du réservoir d'huile ne doivent être effectuées que par le fabricant ou son service après vente qui doit être contacté en cas de fuite d'huile.

Dès la mise en chauffe de l'appareil, vous constaterez des phénomènes différents de ceux générés par un chauffage électrique conventionnel :

- La résistance électrique réchauffe le fluide qui se met progressivement et de façon naturelle en circulation à l'intérieur du radiateur.
- Les propriétés d'inertie du fluide font que la température de surface du radiateur n'atteint un niveau optimal qu'au bout de 10mn au minimum, ceci suivant les modèles et la température d'ambiance de la pièce lors de la mise en chauffe de l'appareil.
- C'est cette inertie qui à l'inverse garantit la constance et la durée de la chaleur émise, même lorsque la résistance n'est plus alimentée.
- Votre radiateur est constitué d'une large surface de chauffe, ce qui permet de façon auto-régulée l'adaptation de la quantité de chaleur émise aux besoins. Il est donc normal qu'en intersaison, lors d'un fonctionnement modéré de l'appareil, les écarts de température de surface du radiateur soient plus perceptibles.

## Conseils d'entretien

Avant toute opération d'entretien, prenez soin d'arrêter l'appareil.

Le choix des meilleurs matériaux et la qualité du double traitement de surface protègent votre radiateur Acova de la corrosion et des chocs .

Pour garantir par un entretien simple la longévité de votre appareil, nous vous recommandons de suivre les conseils suivants :

- Pour l'entretien des parois extérieures du radiateur, ne pas utiliser de produit abrasif ou corrosif, utilisez de préférence de l'eau savonneuse tiède.
- Pour le corps du boîtier de régulation, utilisez un chiffon sec (sans solvant).

En cas de vidange d'un modèle tout électrique, le fluide doit obligatoirement être déposé chez un collecteur d'huile usagée.

## Vérifications en cas de non fonctionnement ou d'anomalies

En cas de non-fonctionnement de votre appareil, vous pouvez procéder vous-même aux vérifications suivantes, en vous assurant que :

- Votre radiateur est convenablement connecté et alimenté (voir page 2 de la notice),
- L'interrupteur est bien en position marche, voyant allumé (voir page 4 de la notice),
- La position du thermostat commande bien la mise en chauffe du radiateur (voir page 4 de la notice),

Si votre radiateur est relié à un appareil « maître », une horloge ou une centrale de programmation, veuillez vous reporter à la notice du constructeur.

## SAV (service après vente)

En cas de non fonctionnement ou besoin de pièces détachées, contactez votre installateur ou votre revendeur.

Au préalable, pour permettre la bonne compréhension et un traitement rapide du problème, assurez vous d'avoir bien relevé :

- Les éléments figurant sur l'étiquette signalétique de l'appareil (voir rabat couverture, schéma 1),
- La référence commerciale Acova figurant sur votre facture d'achat datée.

## Garantie

(VOIR CONDITIONS GÉNÉRALES DE VENTE ACOVA DANS LE PAYS CONCERNÉ)

Votre radiateur est conforme à la directive 89/336/CEE modifiée par la 92/31/CEE relative à la limitation des perturbations radioélectriques et aux normes européennes EN 60.335.1 / 60.335. 2.30